

metabo®

PROFESSIONAL POWER TOOL SOLUTIONS

HG 16-500
HG 20-600
HGE 23-650 LCD
HGS 22-630



ro Instrucțiuni de utilizare 3
en Original instructions 8
fr Notice originale 12
it Istruzioni originali 22
es Manual original 27
pt Manual original 32
sv Bruksanvisning i original 37

fi Alkuperäiset ohjeet 41
no Original bruksanvisning 45
da Original brugsanvisning 49
pl Instrukcja oryginalna 53
el Πρωτότυπο οδηγών χρήσης 58
hu Eredeti használati utasítás 63
ru Оригинальное руководство по эксплуатации 68

HG 16-500

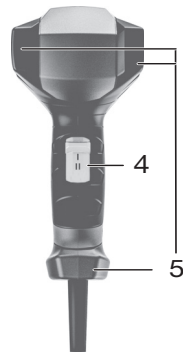

HG 20-600

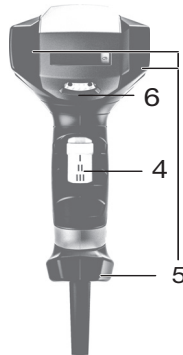

HGE 23-650 LCD

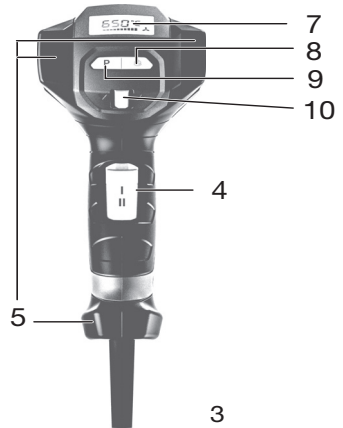

HGS 22-630

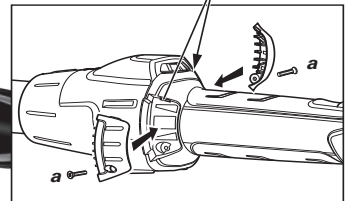
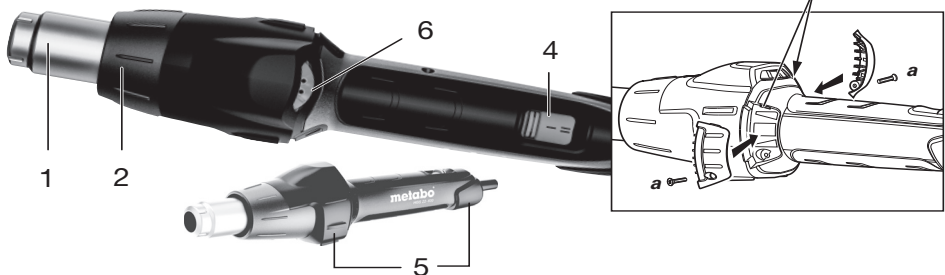

Instructiuni originale

1. Declaratie de conformitate

HG 16-500 (Numar Serie: 01067..),
HG 20-600 (Numar Serie: 02066..),
HGE 23-650 LCD (Numar Serie: 03065..),
HGS 22-630 (Numar Serie: 04063..):

Declaram pe proprie raspundere ca acest produs este conform normelor si documentelor normative specificate:

EN 60335-1:2012+A11:+A13:2017, EN
60335-2-45:2002+A1:2008+A2:2012, EN
50581:2012, 2014/35/EU, 2014/30/EU, 2011/65/



Bernd Fleischmann, 2020-03-26

VicePresedinte Inginerie si calitatea produselor
Persoana responsabila de documentatie
Metabowerke GmbH, 72622 Nürtingen,
Germany

2. Conditii specifice de utilizare

Pistolul cu aer cald este destinat urmatoarelor utilizari:

Indepartarea vopselelor vechi, uscarea vopselelor proaspat aplicate, dezghetarea tevilor de apa inghetate, incalzirea de materiale sintetice inainte de modelare, lipire (ex. tevi de cupru), lipire si umplere cu substante de lipit care se topesc, sudare de materiale sintetice.

Utilizatorul raspunde pentru toate pagubele rezultate ca urmare a utilizarii necorespunzatoare. Se vor respecta normele generale de protectie si prevenire a accidentelor precum si instructiunile de siguranta.

3. Instructiuni generale de siguranta



AVERTIZARE – Pentru a diminua pericolul de ranire,

cititi cu atentie manualul de utilizare.



AVERTIZARE Cititi toate instructiunile si recomandarile de siguranta.

Nerespectarea sau omiterea acestor instructiuni sau recomandari poate provoca electrocutare, arsuri si/sau raniri grave.

Pastrati instructiunile si recomandarile de siguranta pentru consultare ulterioara.

Inainte de a utiliza masina, cititi cu atentie si integral instructiunile de siguranta si de utilizare. Pastrati toata documentatia si transmiteti-o mai departe impreuna cu masina.

4. Instructiuni speciale de siguranta



Respectati paragrafele din text marcate cu acest simbol pentru propria dvs. siguranta si pentru protectia masinii dvs.

Nu priviti in interiorul tevii suflantei!

Nu utilizati pistolul cu aer cald pentru uscarea parului!

Utilizati intotdeauna ochelari de protectie si manusi de lucru!

Aveti grija atunci cand folositi pistolul cu aer cald langa materiale inflamabile. Dispozitivul nu trebuie utilizat in zone cu gaze explozive.

Acest dispozitiv nu poate fi utilizat de catre copiii cu varsta mai mica de 8 ani si de catre persoanele cu abilitati fizice, senzoriale sau psihice afectate sau de catre cele fara experienta (daca nu au primit o instruire cu privire la utilizarea dispozitivului si la intelegerea riscurilor asociate). Copiii nu se pot juca cu dispozitivul. Curatarea si intretinerea dispozitivului nu pot fi efectuate de copii, decat sub atenta supraveghere a unui personal instruit

Pericol de arsuri: nu atingeti teava fierbinte a suflantei.

Nu utilizati masinile electrice daca sunt umede si nici in mediu ud sau umed.

Atentie la utilizarea dispozitivului in apropiere de materiale inflamabile.

Nu tineti timp indelungat fluxul de aer cald indreptat in acelasi loc.

Caldura poate fi condusa spre materiale inflamabile care sunt acoperite.

Nu indreptati pistolul cu aer cald spre materiale usor inflamabile! Utilizarea neatenta a pistolului cu aer cald poate provoca incendii.

Nu lasati aparatul nesupravegheat cat timp este in functiune.

Dupa utilizarea mai indelungata a aparatului la temperatura maxima, reduceti temperatura inainte de oprire. Aceasta manevra va prelungi durata de viata a rezistentei de incalzire.

Dupa utilizare, asezati aparatul pe suprafetele suport si lasati-l sa se raceasca inainte de depozitare.

Depozitati toate echipamentele in siguranta.

Depozitati echipamentele neutilizate intr-o incapere uscata si inchisa, la distanta de accesul copiilor.

Atentie la gazele toxice si la pericolul de incendiu si /sau aprindere.

La prelucrarea de materiale sintetice, lacuri si alte materiale similare pot lua nastere gaze toxice. Pericol de incendiu si de aprindere.

Utilizati pistolul cu aer cald numai in incaperi bine ventilate!

Nu inhalati vaporii rezultati!

Pentru siguranta dvs. utilizati numai accesorii si unelte specificate in acest manual de utilizare sau recomandate si agreate de fabricant.

Utilizarea altor accesorii si unelte decat cele recomandate in manual sau catalog prezinta pericol de ranire.

5. Descriere

Vezi pag. 2.

- 1 Teava suflanta din otel inoxidabil
- 2 Teava de protectie demontabila (pentru locuri cu acces dificil)
- 3 Priza de aer (pentru HGS... cu filtru de praf fin)
- 4 Intrerupator glisant (intrerupator ON/OFF si selector trepte)
- 5 Suprafete suport antialunecare (pt. aplicatii stationare fara rasturnare sau alunecare)
- 6 Taste pentru reglarea temperaturii*
- 7 Afisaj* (pentru temperatura si turatie)
- 8 Taste pentru selectarea cantitatii de aer*
- 9 Buton de selectare a programului
- 10 Regulator de temperatura si de volum aer*

* in functie de dotare / model.

6. Utilizare

 Inainte de punerea in functiune, asigurati-va ca tensiunea si frecventa inscrise pe placuta masinii corespund cu valorile retelei dvs.

 Distanta fata de obiectul de prelucrat depinde de material si de modul de prelucrare selectat. Efectuati mai intai o incercare pentru a stabili cantitatea de aer si temperatura necesare! Cu ajutorul diferitelor duze demontabile (accesorii - vezi capitolul 9) puteti regla aerul cald cu precizie in punctul sau pe suprafata dorita.

 Atentie la schimbarea duzelor fierbinti! Pericol de arsuri!

6.1 HG 16-500

Cu ajutorul intrerupatorului glisant (4) puteti porni si opri dispozitivul si puteti selecta una din cele 2 trepte (pentru cantitatea de aer si temperatura).

Treapta 1: 300 °C, 240 l/min

Treapta 2: 500 °C, 450 l/min

6.2 HG 20-600

Cu intrerupatorul glisant (4) puteti porni si opri dispozitivul si puteti selecta una din cele 3 trepte.

Cantitatea de aer variaza intre cele 3 trepte: (150/300/500 l/min.)

Pe **treapta 1** a intrerupatorului glisant (4), valoarea temperaturii este intotdeauna de 80 °C (treapta rece). Utilizati treapta rece pentru uscarea de vopsea proaspat aplicata, pentru racirea pieselor de lucru sau pentru racirea duzei inainte de inlocuirea accesoriilor.

Pe **treptele 2 si 3** ale intrerupatorului glisant (4) puteti regla temperatura progresiv cu ajutorul tastei de reglare (6).

Cifrele de la 1 la 9 de pe regulatorul de temperatura sunt orientative. "1" reprezinta 80 °C. "9" reprezinta 600 °C (temperatura maxima).

6.3 HGE 23-650 LCD

Cu intrerupatorul glisant (4) puteti porni si opri dispozitivul si puteti selecta una din cele 2 trepte.

Pe **treapta 1** a intrerupatorului glisant (4), valoarea temperaturii e mereu 80 °C (treapta rece). Folositi treapta rece pentru uscarea de vopsea proaspata aplicata, pentru racirea pieselor de lucru sau pentru racirea duzei inainte de inlocuirea accesoriilor.

Pe treapta 2 a intrerupatorului glisant (4), temperatura se poate regla progresiv.

Reglarea temperaturii:

Apasand scurt parghia (10) spre stanga / dreapta, valoarea setata va creste sau scade in pasi de 10 °. Apasarea mai lunga a parghiei (10) va modifica valoarea mai repede.

Nota:





Daca este setata temperatura dorita, suflanta (in functie de viteza / volumul de aer selectat) are nevoie de cateva secunde pentru a atinge valoarea setata. Simbolul "°C" va clipi in aceasta perioada.

Cand suflanta de aer cald este oprita, se va mentine ultima valoare setata.

Reglarea aerului:

Apasand butonul (8)  si apoi apasand scurt parghia (10) in stanga / dreapta, se seteaza volumul de aer sau viteza ventilatorului.

Functionarea cu programare:

Sunt setate 4 programe din fabrica pentru cele mai frecvente tipuri de lucrari. Apasati butonul "P" pentru functionarea cu programe. Afisajul arata  pentru programul 1. Apasand din nou butonul program, va duce la programele ,  si . Apasati din nou butonul pentru a reveni la functionarea normala.

Program 1: Modelare tevi si materiale sintetice

Program 2: Sudare tevi si materiale sintetice

Program 3: Indepartare lacuri si vopsele

Program 4: Lipire la cald

(Pentru date tehnice, vezi capitolul 12).

Modificare programe si memorare:

Valorile celor 4 programe pot fi modificate si memorate. Pentru aceasta, apasati mai intai tasta "P" pana cand ecranul afiseaza programul pe care doriti sa il modificati. Reglati fluxul de aer si temperatura dorite. Apasati tasta "P" pentru salvare pana cand simbolul  dispare de pe afisaj (aprox. 2 secunde). Valorile setate sunt acum memorate in program.

Nota:

- Pentru revenire din functionarea cu programare la functionare normala, apasati tasta de programare (9) pana cand simbolul programului dispare de pe ecranul (7).
- Valorile reglate din fabrica pentru cele 4 programe se gasesc la capitolul 12.

6.4 HGS 22-630

Cu intrerupatorul glisant (4) puteti porni si opri dispozitivul si puteti selecta una din cele 2 trepte.

Cantitatea de aer variaza intre cele 2 trepte: (treapta 1: 150-300 l/min, treapta 2: 300-500 l/min).

Pe treptele 1 si 2 ale intrerupatorului glisant (4), temperatura poate fi reglata progresiv cu ajutorul tastei de reglare 6.

Cifrele de la 1 la 9 de pe regulatorul de temperatura sunt orientative. "1" reprezinta 80 °C. "9" reprezinta 630 °C (temperatura maxima).

6.5 Functionarea stationara



Cand utilizati pistolul cu aer cald ca dispozitiv stationar, asigurati pozitionarea sigura si fara alunecarea acestuia, pe o suprafata curata.

Pentru utilizarea stationara, asezati pistolul cu aer cald pe suprafetele suport antialunecare (5) ale acestuia.

7. Intretinerea

Priza de aer (3) trebuie sa fie libera de corpuri straine. Curatati priza de aer (3) daca este necesar.

Pentru HGS 22-630, scoateti filtrul de praf fin (3)

pentru curatare (a se vedea fig. de la Pagina 2).

Inlocuiti filtrele de praf fin uzate. Set filtru de schimb: nr. comanda: 344199400 .

8. Depanare

Protectie termica in caz de acumulare de caldura (numai pentru modelul HGE 23-650 LCD):

Un termocuplu opreste incalzitorul, cand iesirea fluxului de aer din deschiderea suflantei este prea obturata (blocaj de caldura). Suflanta functioneaza insa in continuare. Cand deschiderea suflantei este din nou libera, incalzitorul reporneste automat. Termocuplul poate actiona si dupa oprirea dispozitivului, astfel ca la urmatoarea pornire, acesta necesita mai mult timp decat in mod obisnuit pana la atingerea temperaturii selectate la deschiderea suflantei.

Siguranta termica in caz de suprasarcina (pentru toate dispozitivele):

Siguranta termica opreste complet scula in caz de suprasolicitare. Vezi capitolul Reparatii.

9. Accesorii

Utilizati numai accesoriile Metabo originale.

Pentru achizitionarea accesoriilor, adresati-va distribuitorului dvs. Metabo.

Pentru o gama completa de accesorii, consultati site-ul: www.metabo.com sau un catalog Metabo.

10. Reparatii





Reparatiile sculelor electrice trebuie efectuate numai de electricieni calificati!

Un cablu de alimentare defect trebuie inlocuit doar cu un cablu special, original Metabo, disponibil la orice service autorizat Metabo.

Contactati reprezentantul local Metabo daca aveti scule electrice Metabo care necesita reparatii. Pentru adrese, consultati www.metabo.com.

Puteti descarca o lista de piese de schimb de pe site-ul: www.metabo.com

2=350°C /  aprox.400 l/min

3=450°C /  aprox. 500 l/min

4=550°C /  aprox. 400 l/min

11. Protectia mediului

Respectati reglementarile nationale privind eliminarea ecologica si reciclarea masinilor, ambalajelor si a accesoriilor uzate.



Numai pentru tarile UE: nu aruncati niciodata sculele electrice impreuna cu deseurile menajere!

In conformitate cu Directiva Europeana 2012/19/UE privind deseurile de echipamente electrice si electronice si implementarea in legislatia nationala, sulele electice uzate trebuie colectate separat si reciclate intr-un mod ecologic.

12. Date tehnice

HG 16-500

Putere: 1600 W
 Temperatura aer: Treapta 1:..... 300 °C
 Treapta 2:..... 500 °C
 Flux aer: Treapta 0:oprit
 Treapta 1:.....240 l/min
 Treapta 2:.....450 l/min
 Protectie termica: numai siguranta termica
 Masa: 600 g
 Nivel zgomot: < 70 dB (A)
 Vibratii: < 2.5 m/s²

HG 20-600

Putere: 2000 W
 Temperatura aer: Treapta 1:80 °C
 Treapta 2: 80-600 °C
 Treapta 3: 80-600 °C
 Flux aer: Treapta 0:oprit
 Treapta 1: 150 l/min
 Treapta 2: 300 l/min
 Treapta 3: 500 l/min
 Reglare Temp.: progresiv in 9 trepte cu regulator
 Protectie termica: numai siguranta termica
 Masa: 620 g
 Nivel zgomot: < 70 dB (A)
 Vibratii: < 2.5 m/s²

HGE 23-650 LCD

Putere: 2100 W (max. 2300 W)
 Temperatura aer: Treapta 1:80 °C
 Treapta 2: 80-650 °C
 Suflanta: cu reglare progresiva
 Flux aer: Treapta 1: 150-250 l/min
 Treapta 2: 150-500 l/min
 Programe: 1=250°C /  aprox.350 l/min

Afisaj temperatura: ecran LCD in trepte de cate 10 °C

Protectie termica: da
 Masa: 700 g
 Nivel zgomot: < 70 dB (A)
 Vibratii: < 2.5 m/s²

HGS 22-630

Putere: 2100 W (max. 2200 W)
 Temperatura aer: Treapta 1:80-630 °C
 Treapta 2:80-630 °C
 Flux aer: Treapta 0:oprit
 Treapta 1: 150-300 l/min
 Treapta 2: 300-500 l/min

Reglare temperatura: progresiv in 9 trepte cu regulator
 Protectie termica: numai siguranta termica
 Masa: 650 g
 Nivel zgomot: < 70 dB (A)
 Vibratii: < 2.5 m/s²

Sub rezerva modificarilor tehnice.

Valorile masurate sunt exprimate conform EN 60745.

Masina din clasa de protectie II.

Datele tehnice mentionate sunt supuse toleranțelor (in conformitate cu standardele relevante valabile).

Metabowerke GmbH
Metabo-Allee 1
72622 Nuertingen
Germany
www.metabo.com

metabo[®]
PROFESSIONAL POWER TOOL SOLUTIONS

Metabowerke GmbH
Metabo-Allee 1
72622 Nuertingen
Germany
www.metabo.com

metabo[®]

PROFESSIONAL POWER TOOL SOLUTIONS